

# 중양분리대용 방호울타리

H860 x W3000 \_ SB4등급

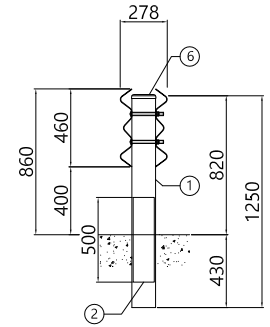

⊕ 레일

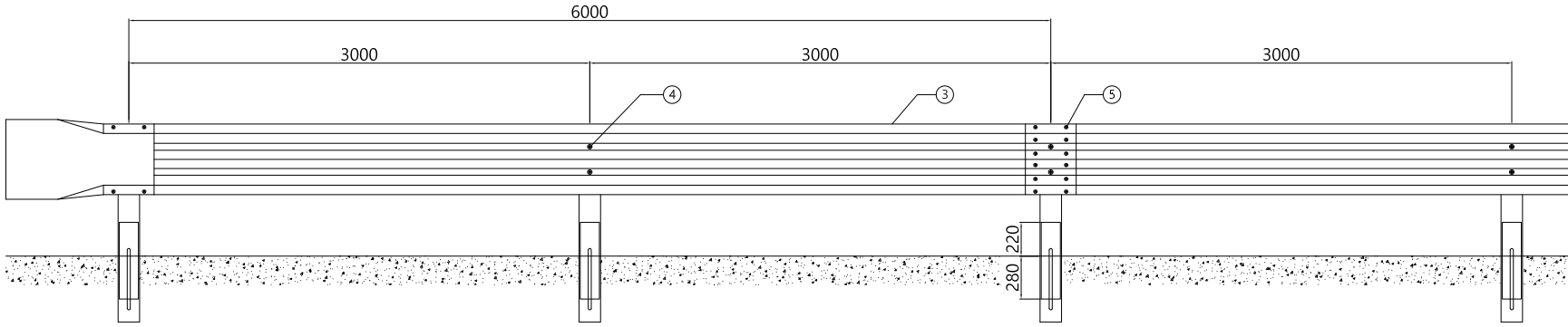
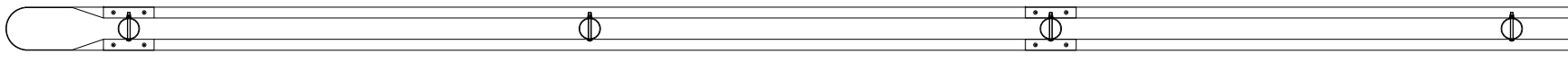
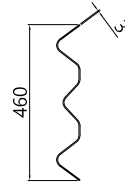
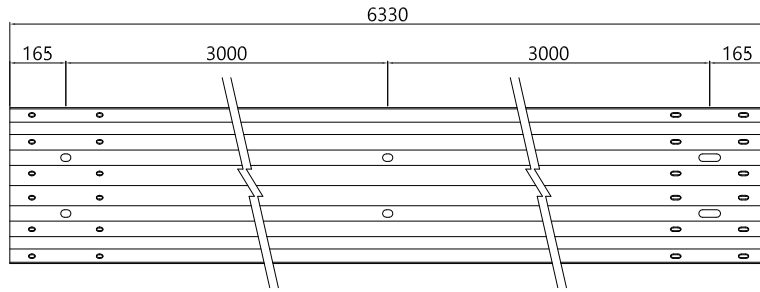

⊕ 지주

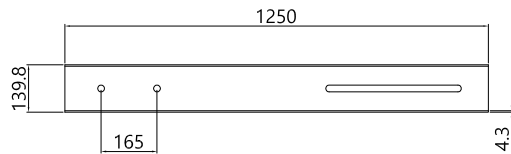

⊕ 보강지주

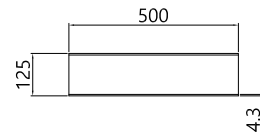

단부

단부						개소당
13	지주캡	Ø139.8용	-	개	0.5	* 아연도금마감 or 분체도장마감
12	연결볼트	Ø16 x 33	4.8(KS B 0233)	개	8	
11	취부볼트	Ø19 x 190	4.8(KS B 0233)	개	1	
10	라운드레일	520 x 965 x 3.2t	SS275(KSD3503)	개	1	
09	보강지주	Ø125 x 500 x 4.3t	SGT275(KSD3566)	개	0.5	
08	지주	Ø139.8 x 1250 x 4.3t	SGT275(KSD3566)	개	0.5	

중양분리대용 방호울타리 \_ SB4등급

SPAN(H0.86mxW3.0m)당

06	지주캡	Ø139.8용	-	개	1	* 아연도금마감 or 분체도장마감
05	연결볼트	Ø16 x 33	4.8(KS B 0233)	개	12	
04	취부볼트	Ø19 x 190	4.8(KS B 0233)	개	2	
03	레일	460 x 6330 x 3.0t	SS275(KSD3503)	개	1	
02	보강지주	Ø125 x 500 x 4.3t	SGT275(KSD3566)	개	1	
01	지주	Ø139.8 x 1250 x 4.3t	SGT275(KSD3566)	개	1	
NO	품 명	규 격	재 질 / 강 도	단위	수량	선택사항

사업명						위치정보			도면명	중양분리대용 방호울타리 H860 x W3000
시설/공구						축척				
건설분야	건설단계	R1 개정번호	날짜	개정내용	과업책임자	분야별책임자	설계자	모델명	SC-SB4-N	편철번호